

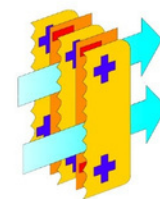

HAYASHI SYSTEM





Lâminas com tecnologia Hayashi

Quem somos?

Produtos e Serviços oferecidos desde 1992 em centenas de lares e empresas brasileiras. Tempo mais do que suficiente para oferecer a nossa gente, a qualidade diferenciada em sua seleta linha de produtos com a avançada Nanotecnologia tipo Eletrostático ESP.

Durante todos estes anos oferecemos Coifas Residenciais, Coifas Profissionais e Filtros Eletrostáticos entre outros equipamentos de exaustão e ventilação e nos torna uma referência em equipamentos para cozinhas residenciais e profissionais.

E para garantir o que diz, a cada venda a Hayashi apresenta sempre seu selo de complementação, o Certificado de Garantia. A qualidade estendida oferecida a você por até dois anos. Esse é o compromisso que a Hayashi se orgulha de ter sempre, com você.

O que oferecemos?

Exaustão de Cozinhas para Restaurantes, Food Service e Fast Food's:
Projetos, Fabricação, Instalação e Manutenção de Coifas.
Coifas Eletrostática, Coifas Lavadoras, Dutos, Dumpers, Paineis,
Grelhas, Exaustores e Lavadores de Gases.

Manutenções: Cozinha industrial: limpeza, manutenção preventiva e corretiva de equipamentos, ART;

Equipe capacitada e acompanhamento e instrução do engenheiro, nossas instalações estarão sempre dentro do cronograma pré-estabelecido pelas partes, com a qualidade e excelência que o cliente exige.



Coifa sem Dutos

As Coifas sem Duto, também conhecidas como Ductless, são uma alternativa econômica para serem aplicadas em Exaustão de cozinha industrial, Cozinhas de refeitórios comerciais, Restaurantes e Lanchonetes, Padarias, Pizzarias, Pastelaria, Quiosques, Temakeria, Dark Kitchen, etc. Com o seu exclusivo sistema de exaustão embutido é leve, compacto e economiza nas tubulações para dispersão de vapores oleosos.

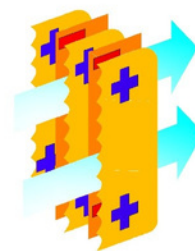
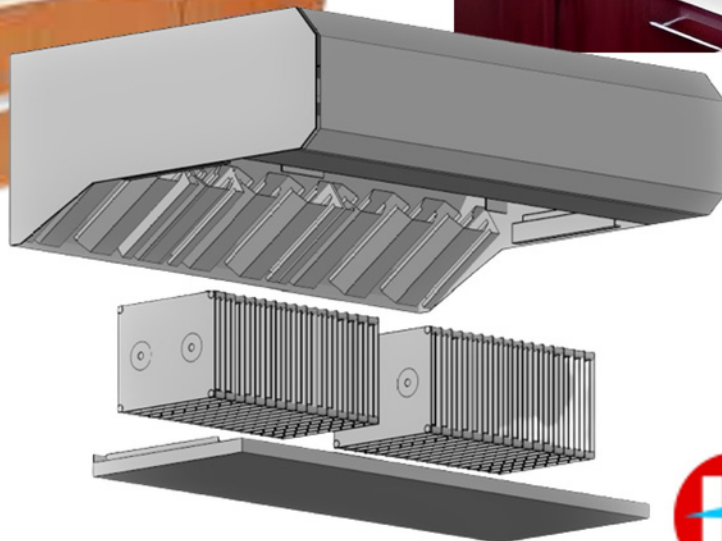

Lâminas com tecnologia Hayashi



Características

- A Coifa sem Duto com Filtro Eletrostático Integrado foi desenvolvida para cozinhas onde não há possibilidade de instalação no teto ou parede;
- Seu Filtro Eletrostático trata todos os vapores, gases e odores da cocção e elimina acima de 300 odores;
- É fabricado em conformidade com as normas ABNT;
- A depuração do ar realizada pela Coifa de Bancada é realizada através de Eletro Filtros internos permanente de alumínio;
- Não precisa de troca de filtros de carvão nem mantas;
- Não necessita saída externa;
- Fácil manutenção periódica;
- Modelos: coifa sem duto horizontal, coifa sem duto vertical, coifa de centro, e coifa de encosto;
- Consome menos energia que as tradicionais coifas industriais e profissionais;
- Acabamento inox ou branco.



Opcionais

- Filtro Inercial Ciclônico



Filtro inercial de gordura

Ar filtrado



Ar impregnado de gordura

Detalhe

O filtro primário ciclônico geralmente é utilizado no processo de cocção de cozinhas onde tem a função de auxiliar na captação e separação da gordura.

- Sistema Eletrostático

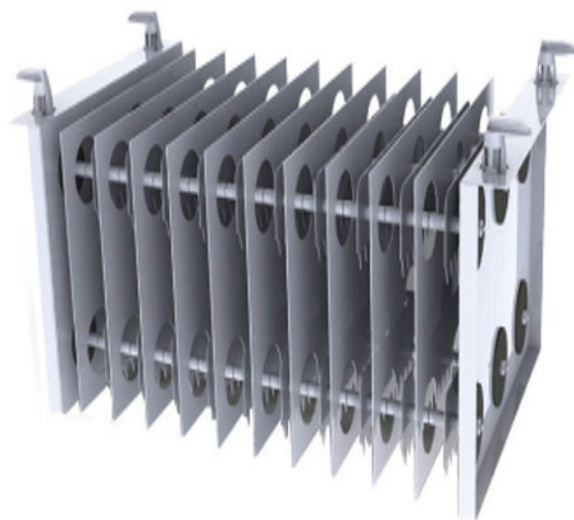
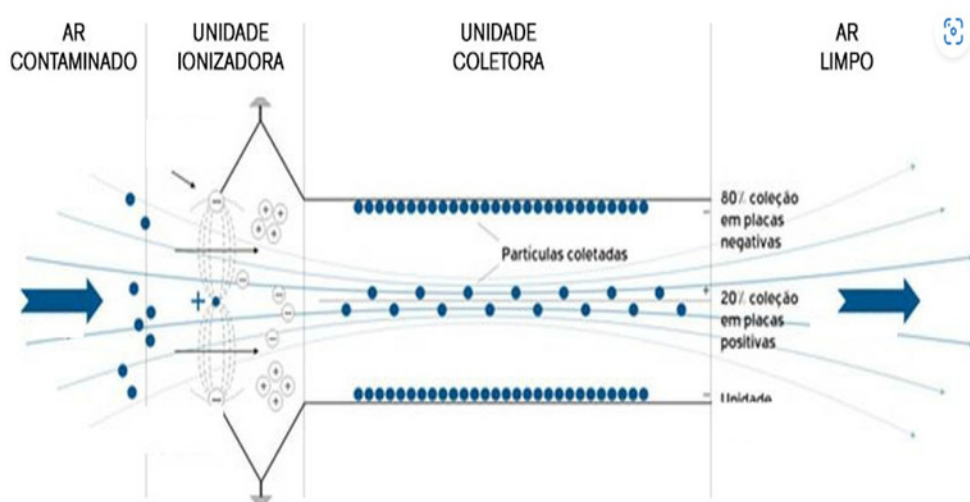

O módulo de Filtro Eletrostático é uma tecnologia única no mercado. Utiliza um sistema de filtragem em escala nanométrica, que possibilita a manipulação de partículas do tamanho de átomos, captando e queimando todo tipo de molécula de gordura, poeira e bactérias.

Opcionais

- Sistema Jet Blocker

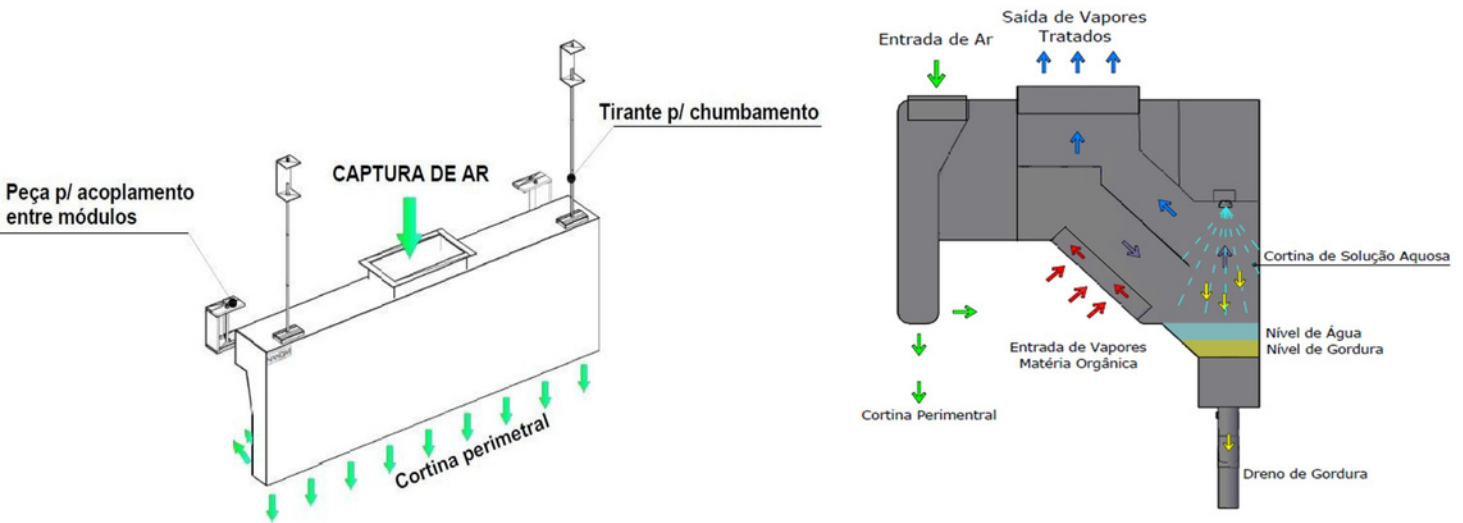

Sistema incluso em várias Coifas da Arwek que melhora ainda mais o controle sobre o cheiro e fumaça que emanam das churrasqueiras.

Ele cria uma cortina de ar que impede o vapor e a fuligem de escapar da área do preparo de alimento.

- Filtro UVc

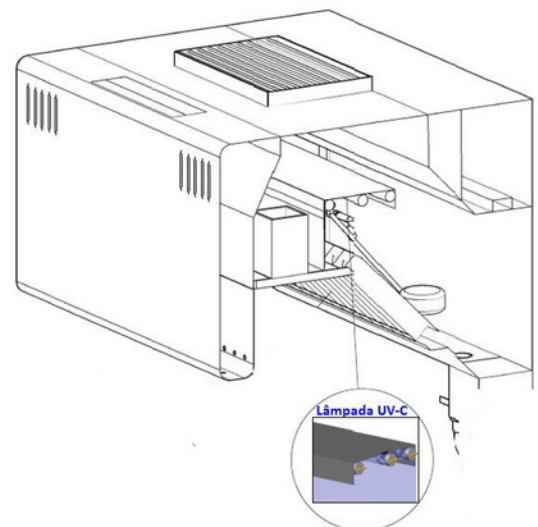
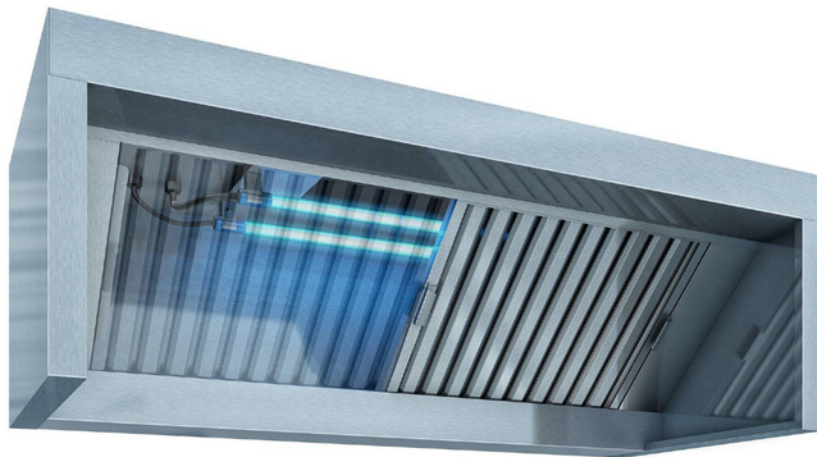

As Lâmpadas UV duram milhares de horas, consome pouca energia e gera ions negativo que duram até 10 segundos, voltando a se tornar oxigênio. Este processo depura o ar com alta eficiência.

HAYASHI SYSTEM

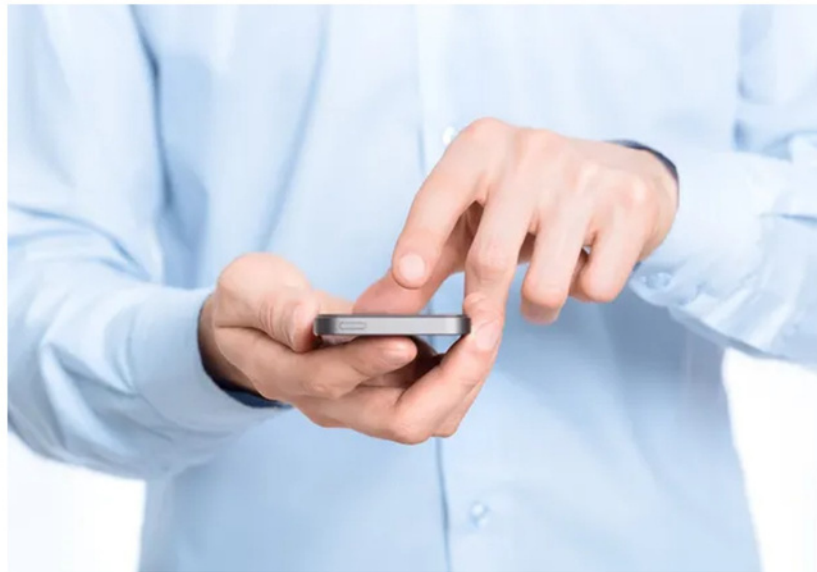

Se desejar iniciar uma conversa ligue:

(11) 93216-9701

Horário de atendimento:

De segunda à sexta, das 8:00h às 17:30h

Sábado, das 8:00h às 12:00h

Ou se preferir visite nosso Showroom / Escritório Central
Rua João de Sousa Dias, 412 - Campo Belo
São Paulo - SP CEP 04618-002

CONFIRA AQUI
NOSSOS PRODUTOS!



ANVISA
Agência Nacional
de Vigilância Sanitária



HAYASHI
SYSTEM



ASSOCIAÇÃO
BRASILEIRA
DE NORMAS
TÉCNICAS



ASHRAE
Associate
Society
Alliance

Todos os produtos Hayashi System possuem direitos autorais.

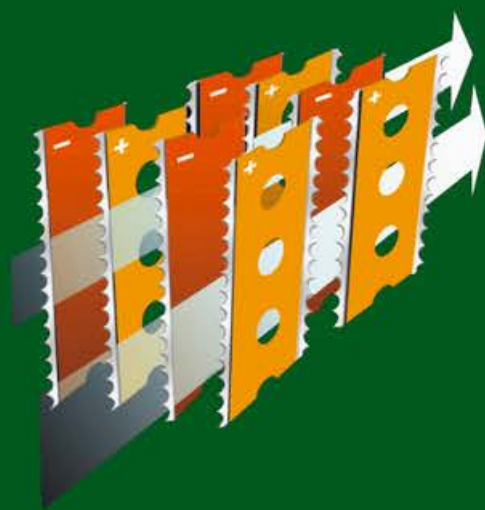

Tecnologia Hayashi System

