

PRECIPITADOR HIDRO LAVADOR DE GASES

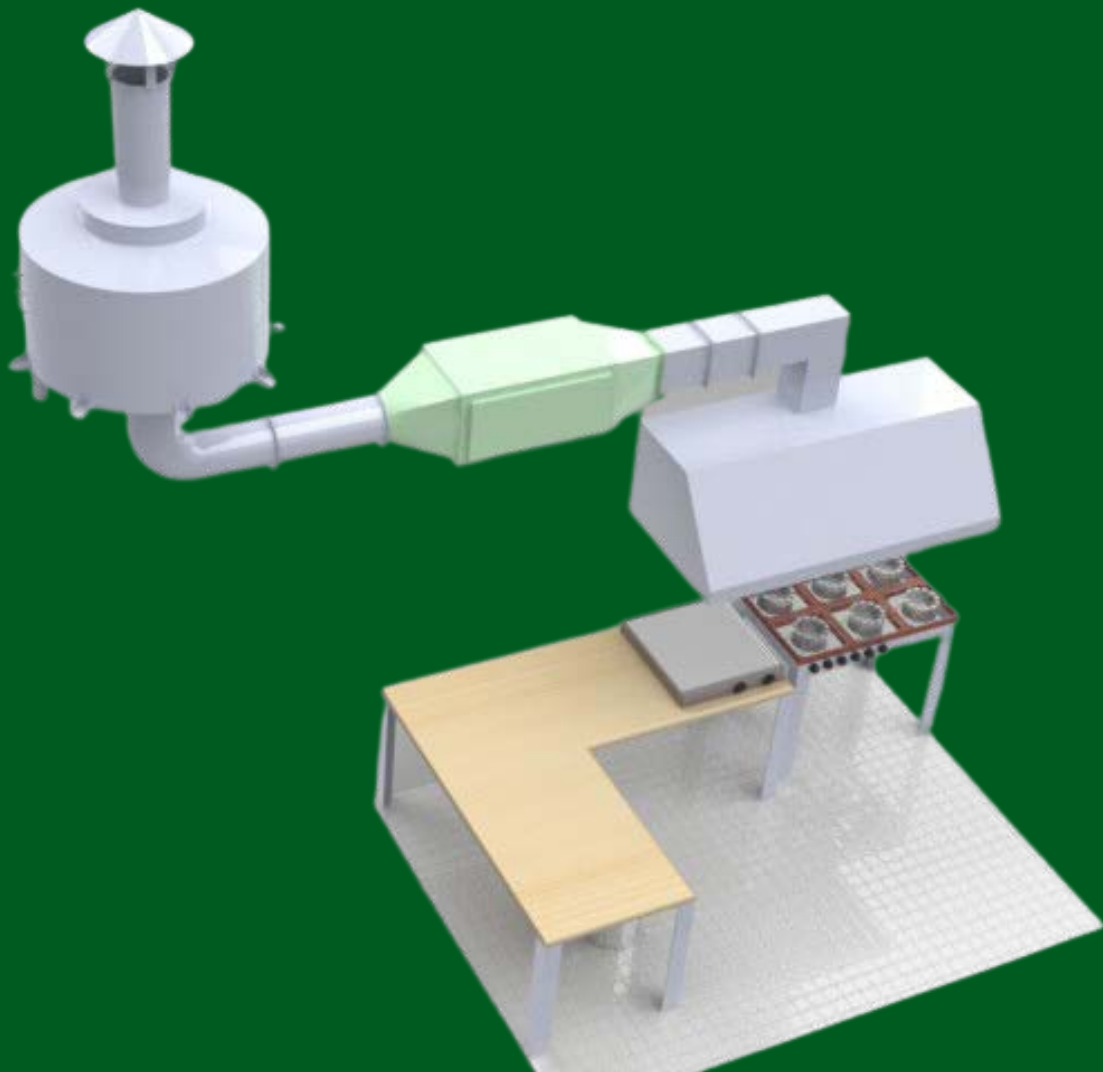

ASSOCIAÇÃO
BRASILEIRA
DE NORMAS
TÉCNICAS



ASHRAE
Associate
Society
Alliance

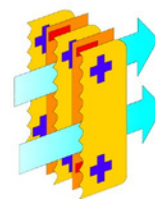

Lâminas com tecnologia Hayashi

Quem somos?

Produtos e Serviços oferecidos desde 1992 em centenas de lares e empresas brasileiras. Tempo mais do que suficiente para oferecer a nossa gente, a qualidade diferenciada em sua seleta linha de produtos com a avançada Nanotecnologia tipo Eletrostático.

Durante todos estes anos oferecemos Coifas Residenciais, Coifas Profissionais e Filtros Eletrostáticos entre outros equipamentos de exaustão e ventilação e nos torna uma referência em equipamentos para cozinhas residenciais e profissionais.

E para garantir o que diz, a cada venda a Hayashi apresenta sempre seu selo de complementação, o Certificado de Garantia. A qualidade estendida oferecida a você por até dois anos. Esse é o compromisso que a Hayashi se orgulha de ter sempre, com você.

O que oferecemos?

Exaustão de Cozinhas para Restaurantes, Food Service e Fast Food's:
Projetos, Fabricação, Instalação e Manutenção de Coifas.
Coifas Eletrostática, Coifas Lavadoras, Dutos, Dumpers, Paineis,
Grelhas, Exaustores e Lavadores de Gases.

Manutenções: Cozinha industrial: limpeza, manutenção preventiva e corretiva de equipamentos, ART;

Equipe capacitada e acompanhamento e instrução do engenheiro, nossas instalações estarão sempre dentro do cronograma pré-estabelecido pelas partes, com a qualidade e excelência que o cliente exige.



ASHRAE
Associate
Society
Alliance



ASSOCIAÇÃO
BRASILEIRA
DE NORMAS
TÉCNICAS



PRECIPITADOR HIDRO LAVADOR DE GASES

Os Lavadores de Gases utilizam a água como meio principal para remover do fluxo de gases os poluentes provenientes dos mais diversos tipos de processos industriais e/ou comerciais. Podemos afirmar que os lavadores são indicados para processar gases provenientes de processos químicos ou físico-químicos em todas as faixas granulométricas. Existem vários tipos de lavadores e geralmente eles combinam em um mesmo equipamento uma série de princípios de tratamento/lavagem.



O lavador é construído em chapa de aço inoxidável 304, nas dimensões solicitadas pelo cliente, com aspersor em material tubular de cobre comercial com orifícios calibrados para possibilitar a execução da névoa (pulverização) em forma de "spray".

APLICAÇÕES

- Cozinhas profissionais;
- Indústrias;
- Metalúrgicas;
- Cabines de reparo de pintura;
- Entre outros.

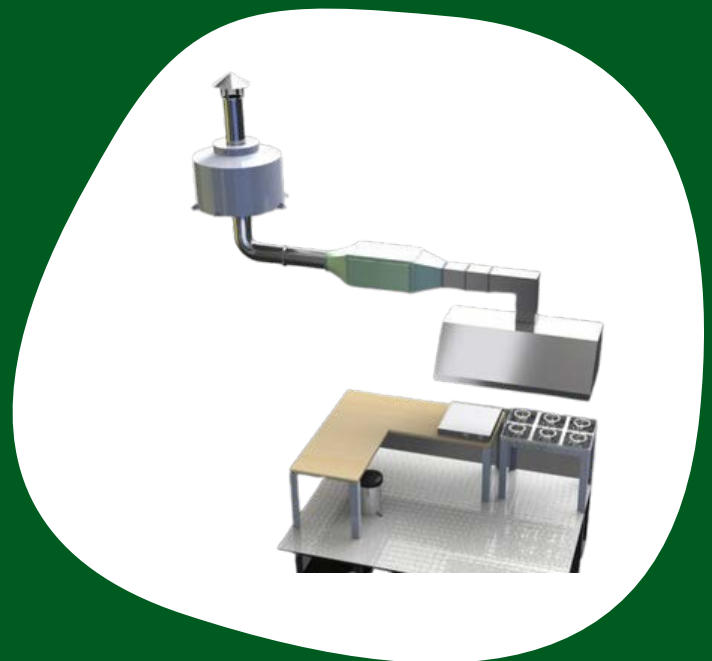

ASHRAE
Associate
Society
Alliance



ASSOCIAÇÃO
BRASILEIRA
DE NORMAS
TÉCNICAS



De acordo com as normas da Anvisa

PRECIPITADOR HIDRO LAVADOR DE GASES

Tabelas de Especificações e Características

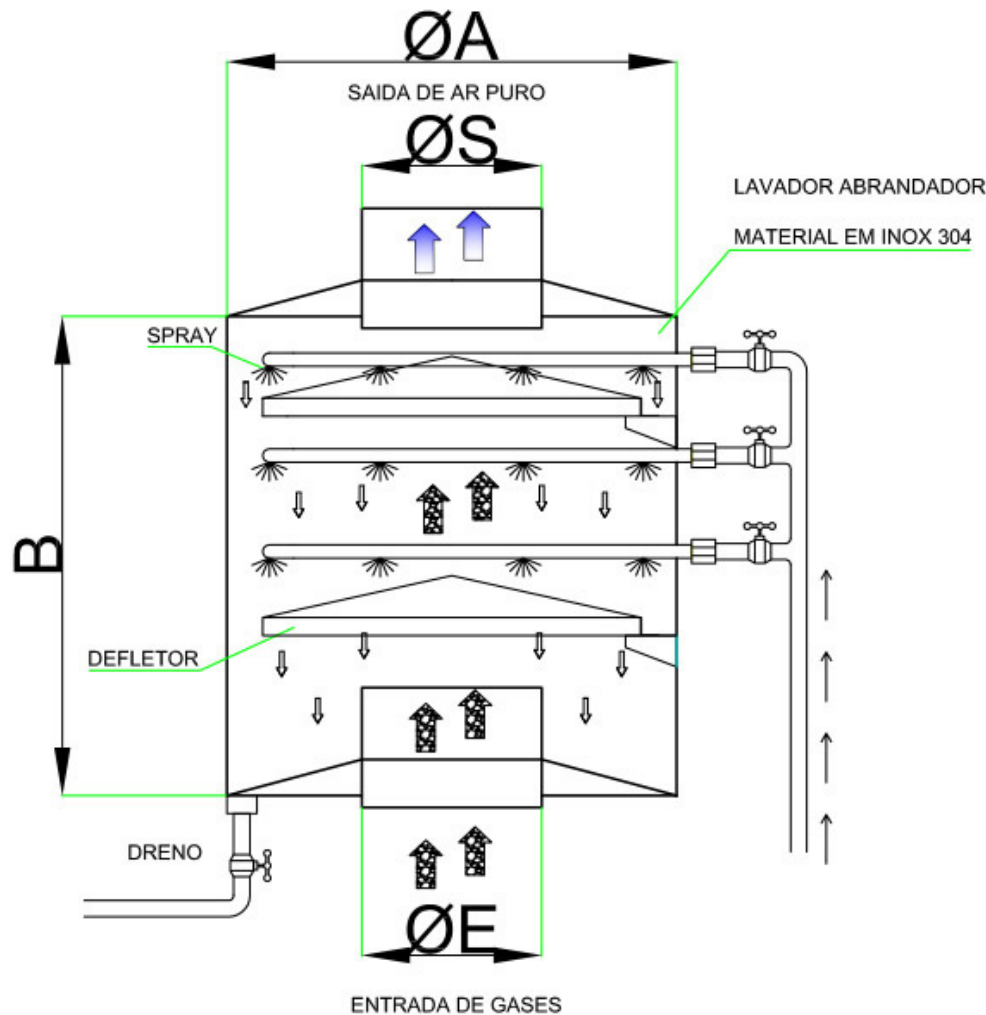

Modelo	Vazão ar m ³ /h	Dimensão lavador			
		$\varnothing A$	B	$\varnothing E$	$\varnothing S$
LH - 1	1500 a 5500	750	800	300	300
LH - 2	6500 a 9500	750	800	400	400
LH - 3	10500 a 13500	1150	800	600	600
LH - 4	14500 a 17500	1500	1250	700	700
LH - 5	18500 a 21500	2000	1450	800	800
LH - 6	22500 a 25500	2500	1750	1000	1000



ASHRAE
Associate
Society
Alliance



ASSOCIAÇÃO
BRASILEIRA
DE NORMAS
TÉCNICAS



PRECIPITADOR HIDRO LAVADOR DE GASES

Precipitador Hidro Lavador de Gases aplicado em cozinhas

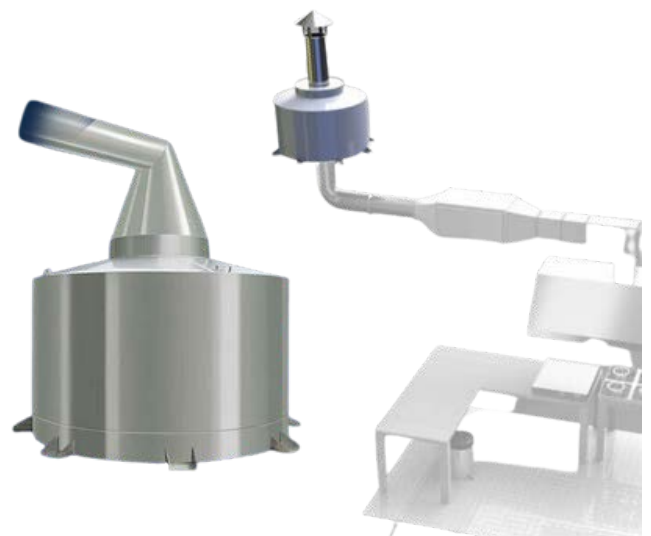
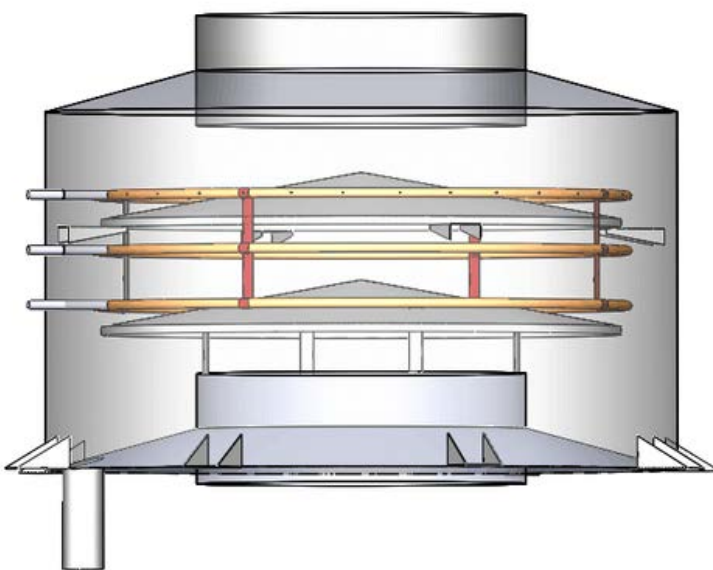
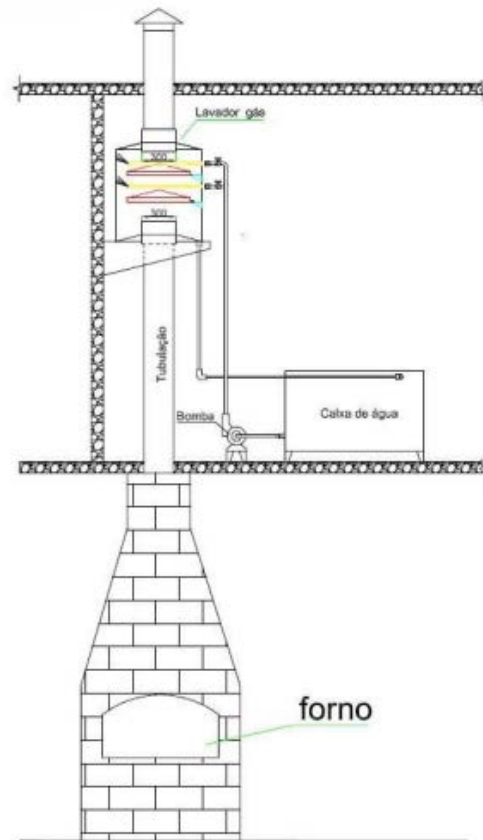
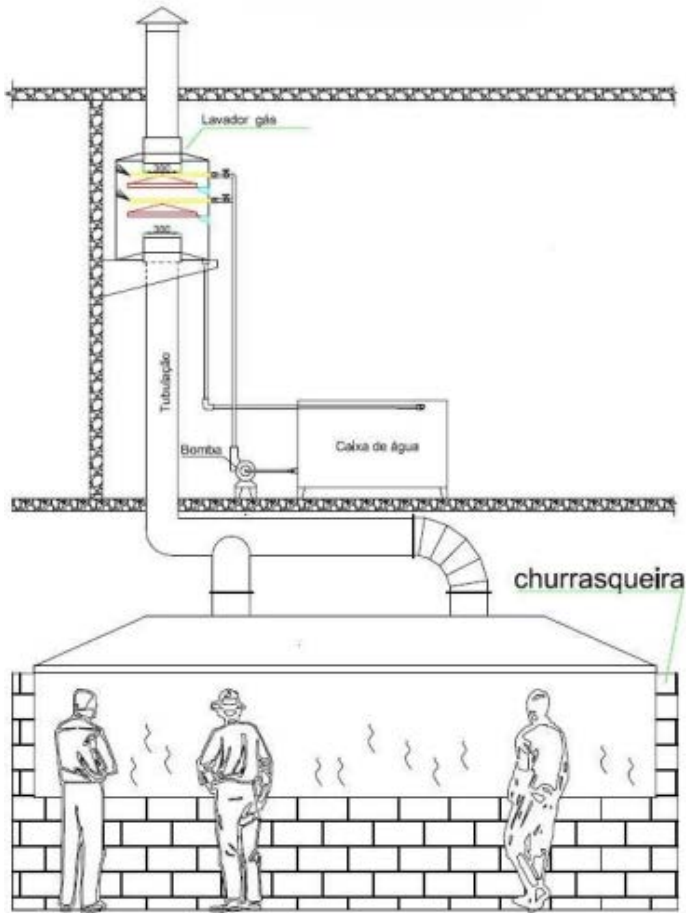

ASHRAE
Associate
Society
Alliance

TECNOLOGIA
HAYASHI
EXCLUSIVIDADE WGUI NO BRASIL



ASSOCIAÇÃO
BRASILEIRA
DE NORMAS
TÉCNICAS



HAYASHI SYSTEM

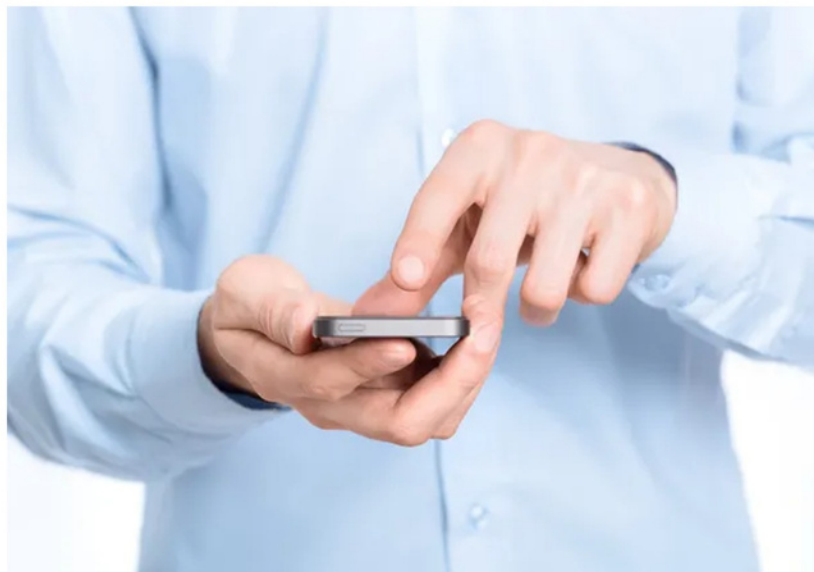

Se desejar iniciar uma conversa ligue:

(11) 93216-9701

Horário de atendimento:

De segunda à sexta, das 8:00h às 17:30h

Sábado, das 8:00h às 12:00h

Ou se preferir visite nosso Showroom / Escritório Central
Rua João de Sousa Dias, 412 - Campo Belo
São Paulo - SP CEP 04618-002

CONFIRA AQUI
NOSSOS PRODUTOS!



ANVISA
Agência Nacional
de Vigilância Sanitária



HAYASHI
SYSTEM



ASSOCIAÇÃO
BRASILEIRA
DE NORMAS
TÉCNICAS



ASHRAE
Associate
Society
Alliance

Todos os produtos da empresa Hayashi System possuem direitos autorais

