

ALETRON

INSTRUÇÕES PARA INSTALAÇÃO, HIGIENIZAÇÃO E MANUTENÇÃO DE CAPTORES ELETROSTÁTICOS LINHA RESIDENCIAL

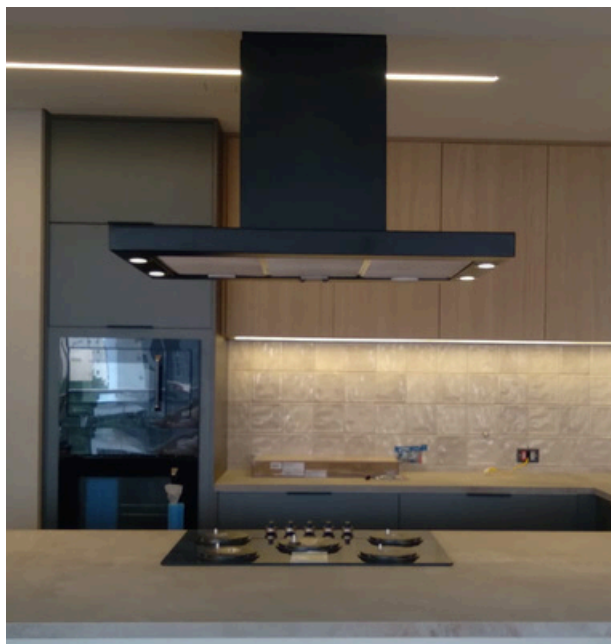

ANVISA
Agência Nacional
de Vigilância Sanitária



HAYASHI
SYSTEM



ASSOCIAÇÃO
BRASILEIRA
DE NORMAS
TÉCNICAS



ASHRAE
Association
Society
Alliance



ALETRON

INSTRUÇÕES





INSTRUÇÕES PARA O CAPTOR ELETROSTÁTICO LINHA RESIDENCIAL:

- Verifique a compatibilidade da tensão da tomada com o dispositivo antes de instalar ou utilizar.
- **Funcionamento:** O sistema eletrostático limpa o ar ao conduzir poluentes para o interior do captor, onde o filtro eletrostático os retém nas placas coletoras, através da ionização das partículas.
- **Limpeza dos filtros:** Recomenda-se fazê-la uma a duas vezes por mês, dependendo da frequência de uso.
- **Manutenção:** Desconecte o cabo de alimentação da tomada ou desligue o interruptor antes de qualquer operação.
- **Substituição da lâmpada (se aplicável):** Certifique-se de que a coifa está desligada. Gire o aro cromado no sentido anti-horário, retire e substitua a lâmpada.
- **Limpeza:** Use detergente líquido não corrosivo para limpar as partes externas, evitando materiais abrasivos.

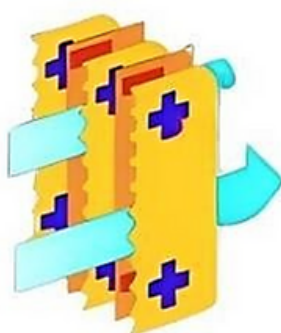

Lâminas com
tecnologia
Hayashi



ALETROON

INSTALAÇÃO





O captor deve ser instalado de maneira que a parte mediana inferior esteja com 80 cm a partir dos queimadores.

Além do captor modelo eletrostático, encontram-se dentro desta embalagem os acessórios para sua instalação conforme segue abaixo:

- Parafusos S10;
- Buchas para a instalação da coifa;
- Olhais.

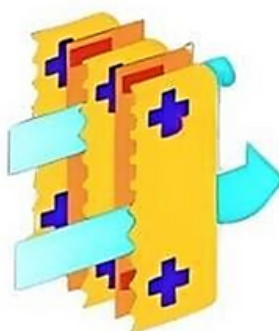
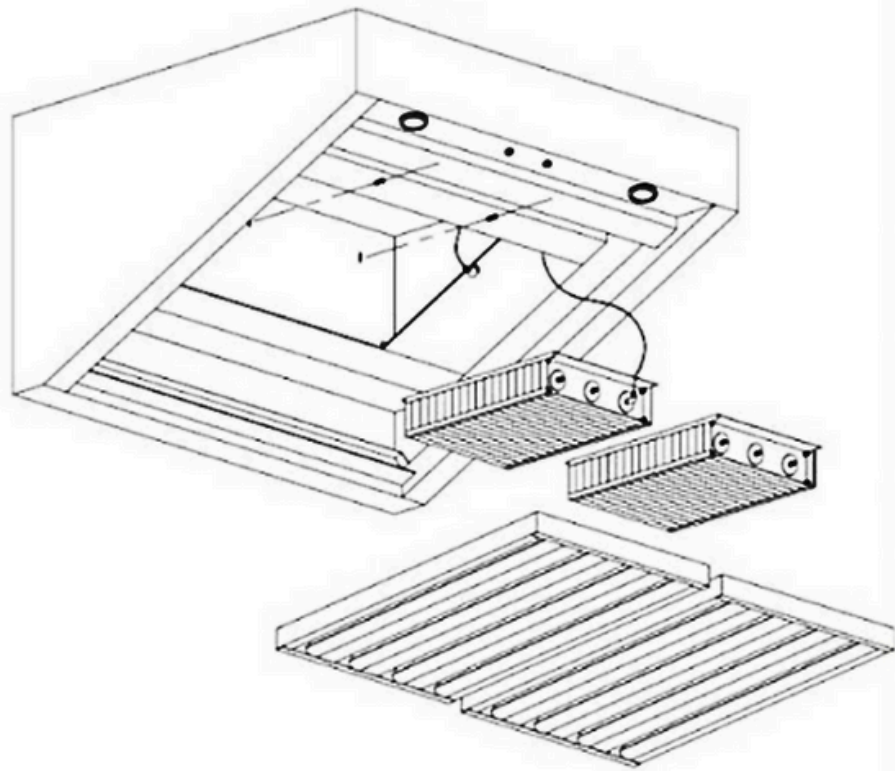

Lâminas com
tecnologia
Hayashi



ALETRON

INSTRUÇÕES DE MONTAGEM:



O captor poderá ser montado na parede, ou poderá ser montado em ilha, dependendo da forma que foi solicitado. No caso do captor de parede, deverá apoiar na altura média de 80 cm, na parte central da coifa, a partir dos queimadores. Marcar na parede a posição dos furos dos parafusos empregando buchas S10 especiais de fixação, os parafusos, o captor deverá ser encaixado, de forma que o mesmo fique totalmente alinhado. Poderá ser realizada sua fixação no teto através de olhais e tirantes.

Consulte a nossa tabela de medidas padrões

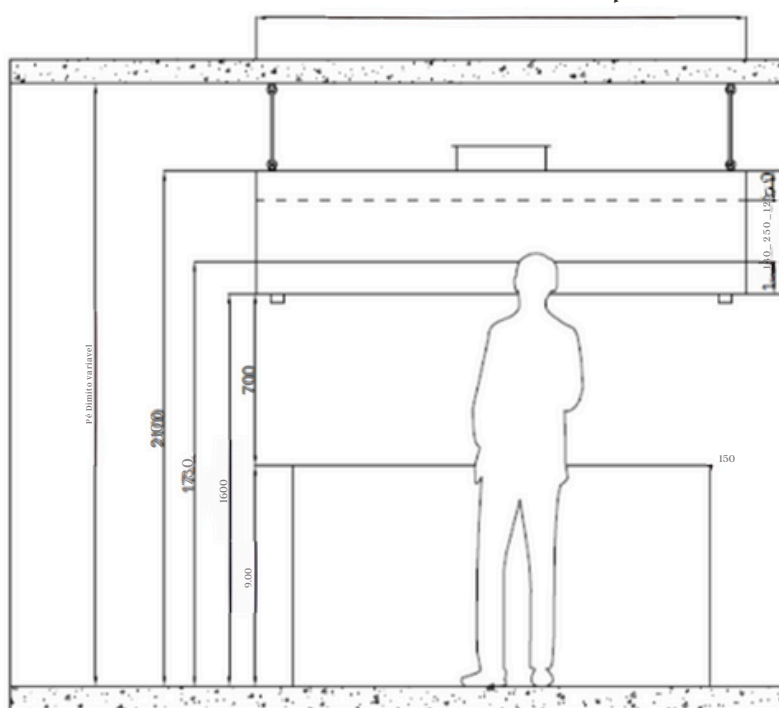

Vista Frontal

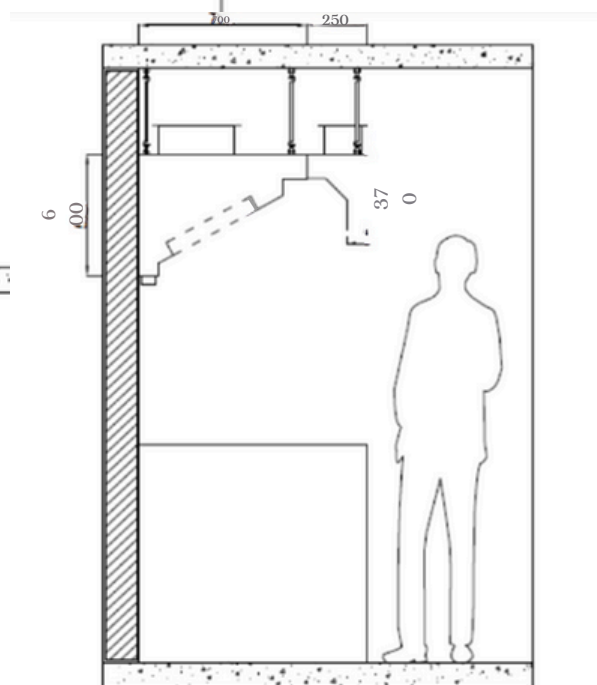

Vista Lateral

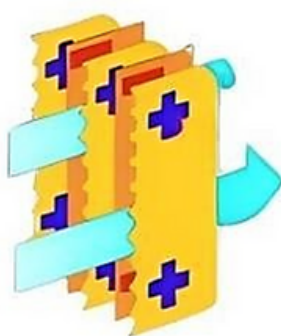

Lâminas com tecnologia Hayashi



ALETRON

IMPORTANTE





Não deixe queimadores acesos sem uso ou cobertos por panelas para evitar superaquecimento das telas de entrada devido à gordura acumulada, que pode incendiar-se. Tome cuidado com frituras enquanto a coifa estiver ligada para evitar que labaredas atinjam os filtros impregnados de gordura, causando incêndio. Evite cozinhar pratos que liberem chamas, como Flambe. Siga minuciosamente as instruções deste manual para prevenir incêndios. O fabricante não se responsabiliza por incidentes ou falta de observância dos procedimentos acima descritos sobre instalação, uso e manutenção adequada da coifa.

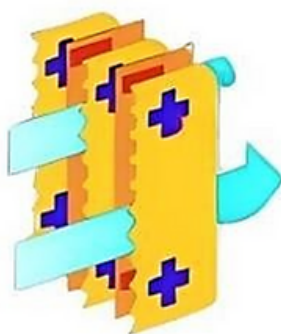

Lâminas com
tecnologia
Hayashi



Se interessou por algum produto?

Entre em contato conosco!

(11)932169701

Horário e Atendimento

Segunda à Sexta, das 8h00 às 17h00 Sábado das 8h00 às 12h00.

Se preferir, visite nosso Showroom

Rua João de Sousa Dias, 412- Campo Belo- São Paulo