

ALETRON

CAPTOR CAPELA EXAUSTÃO DE GASES

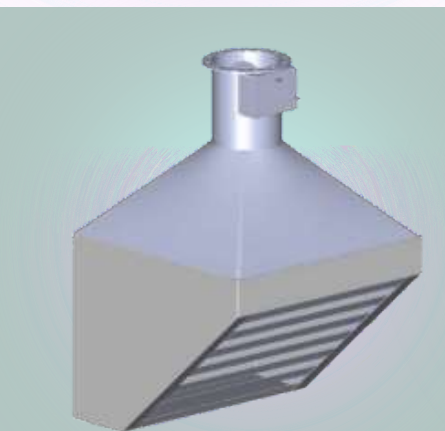

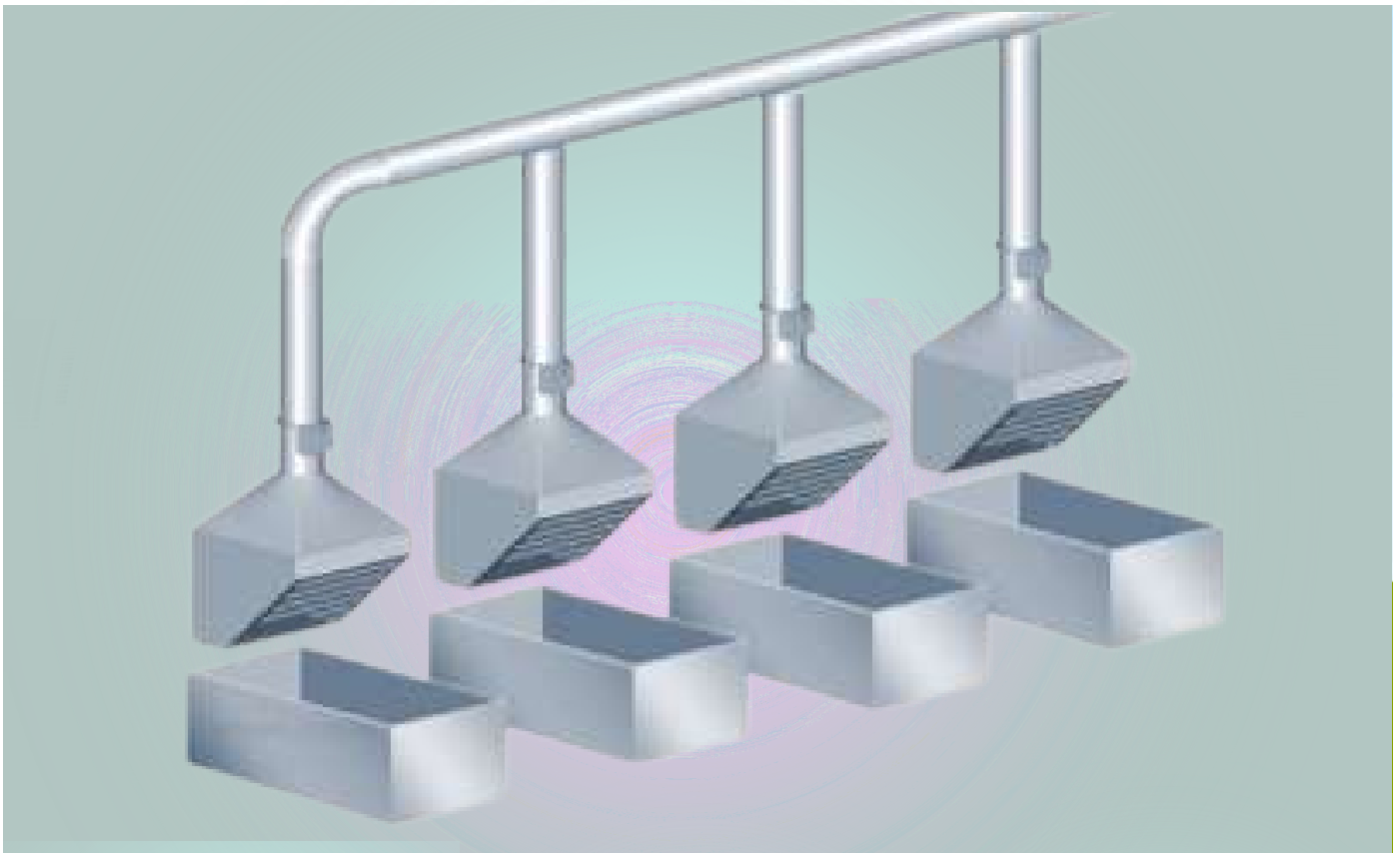

CAPTOR CAPELA EXAUSTÃO DE GASES



Ideal para Indústria Química e Farmacêutica ou onde há presença de gases tóxicos ou corrosivos e que precisam ser imediatamente retirados do ambiente, o Captor tipo Fresta para banhos químicos, pode ser usado em gabinetes e capelas de manipulação.

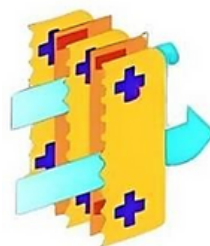

Lâminas com
tecnologia
Hayashi

CAPTOR MODELO CAPELA

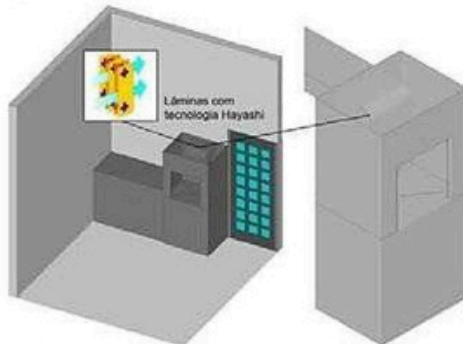
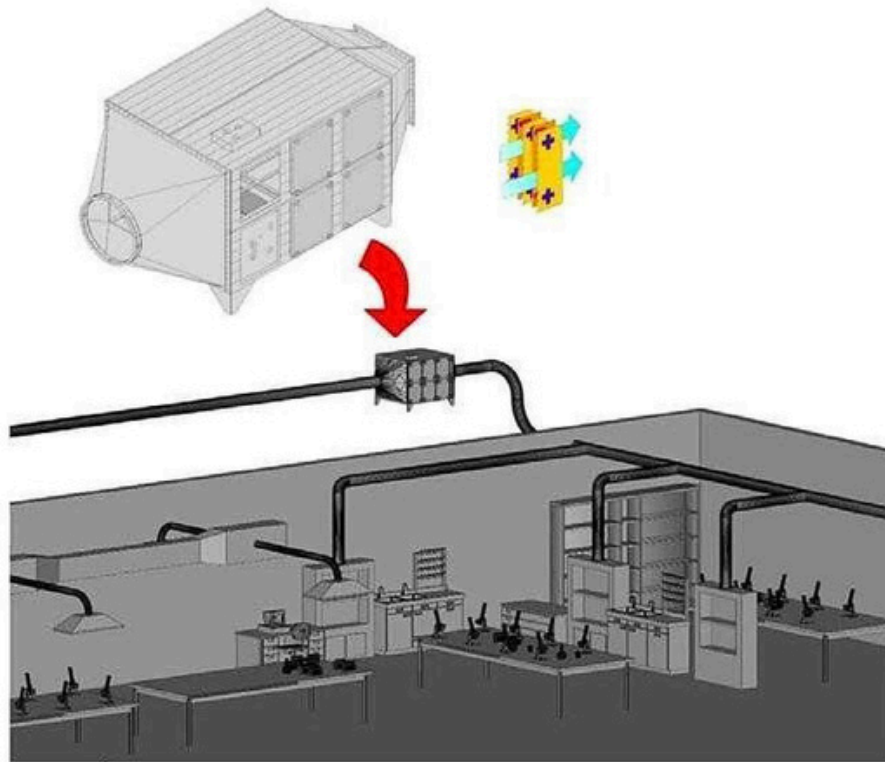

Possui porta tipo guilhotina, iluminação interna e exaustão.

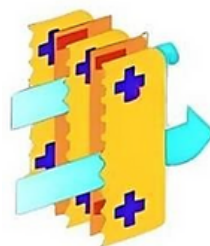

Lâminas com tecnologia Hayashi

Normas e Certificações

Todos os nossos equipamentos são projetados conforme a norma **ABNT 14.518**, garantindo segurança e eficiência na ventilação de cozinhas profissionais.

A aplicação de filtros eletrostáticos como os modelos Hayashi, Penny e Cotrel é especialmente eficaz em ambientes com diferentes níveis de poluentes, adequando-se desde cozinhas leves até aquelas com processos geradores de poluentes severos.

Sistemas de NBR-14518:2019 da ABNT, Ventilação para Cozinhas residências e Profissionais - Refrigeração, Ar condicionado

ABNT/CB-055 – Comitê Brasileiro de Refrigeração, Ar condicionado, Ventilação e Aquecimento



ASSOCIAÇÃO BRASILEIRA DE NORMAS TÉCNICAS
FUNDACIONAL DE NORMALIZAÇÃO
CENTRO LABORA DE PRODUTOS E SERVIÇOS



ASSOCIAÇÃO
BRASILEIRA
DE NORMAS
TÉCNICAS

Conheça alguns de nossos clientes atendidos.



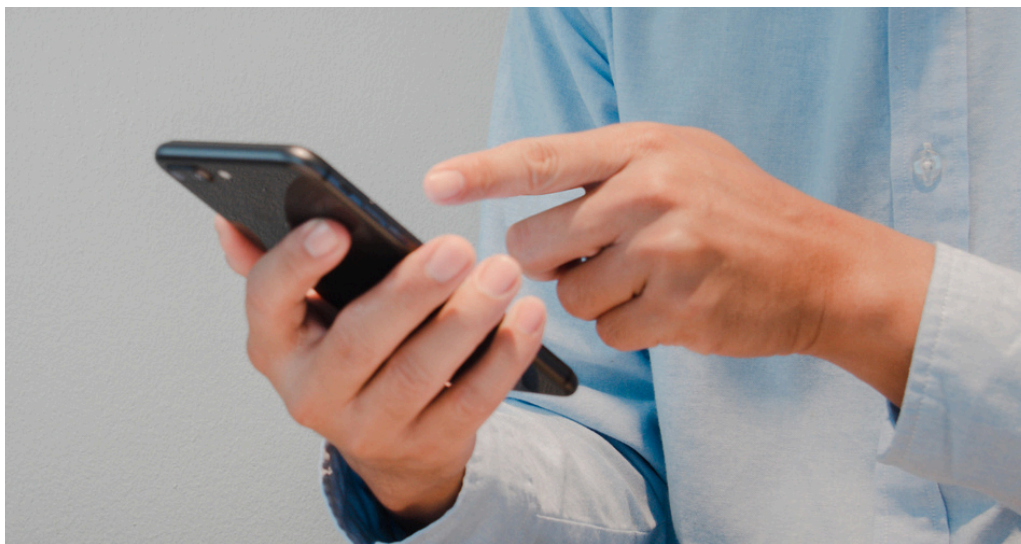

Se interessou por algum produto?

Entre em contato conosco!

(11)932169701

Horário e Atendimento

Segunda à Sexta, das 8h00 às 17h00 Sábado das 8h00 às 12h00.

Se preferir, visite nosso Showroom

Rua João de Sousa Dias, 412- Campo Belo- São Paulo



HAYASHI
SYSTEM



ASSOCIAÇÃO
BRASILEIRA
DE NORMAS
TÉCNICAS



ASHRAE
Association
Society
Alliance

TODOS OS PRODUTOS HAYASHI SYSTEM POSSUEM DIREITOS AUTORAIS.



TECNOLOGIA HAYASHI SYSTEM

ALETRON